

MONTAGE - FITTING - MONTAJE - MONTAGGIO - PASSAR - MONTAZ

055 602 not su04

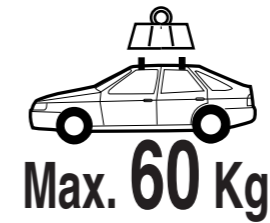

POLSKI

1 Odkręć 'srubę ① za pomocą załączanego klucza.

2 Przesuń stopę wzdłuż belki do opowiedniego numeru widocznego w otworze : przednia belka : kolumna 1 tylna belka : kolumna 2

3 Dokręć 'sruby ① (6 Nm).

4 Poluzuj śruby ②.

NEDERLANDS

1 Sleutel pakken. Schroef ① losdraaien.

2 Verdeel de draagbalken voor en achter volgens de aangegeven cijfers : drager voor : kolom 1 drager achter : kolom 2

3 Draai de schroeven ① **stevig** vast (6 Nm).

4 Draai de schroeven ② los.

ENGLISH

1 Take tool. Unscrew ①.

2 Slide the foot along the bar until the correct figure is visible in the aperture : front bar : column 1 rear bar : column 2

3 Tighten screws ① **strongly** (6 Nm).

4 Loosen bolts ②.

DEUTSCH

1 Schlüssel herausziehen. Schrauben ① lockern.

2 Den Abstand der Füße vorne und hinten nach den empfohlenen Zahlen ausrichten : Träger vorne : Spalte 1 Träger hinten : Spalte 2

3 Schrauben ① **fest** anziehen (6 Nm).

4 Schrauben ② lockern.

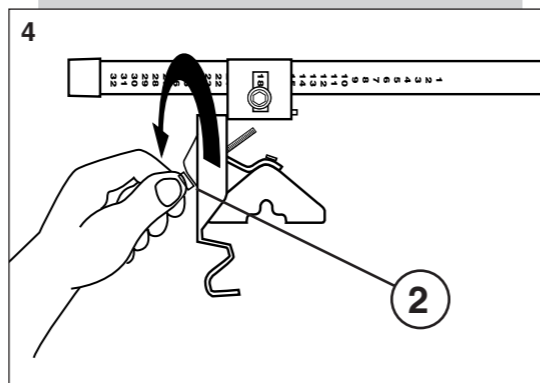
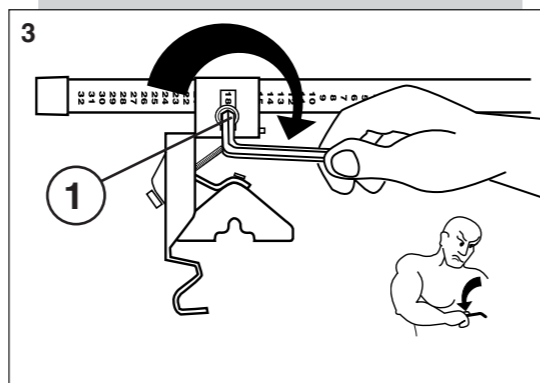
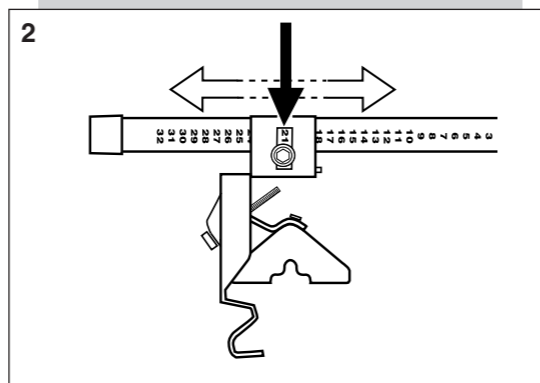
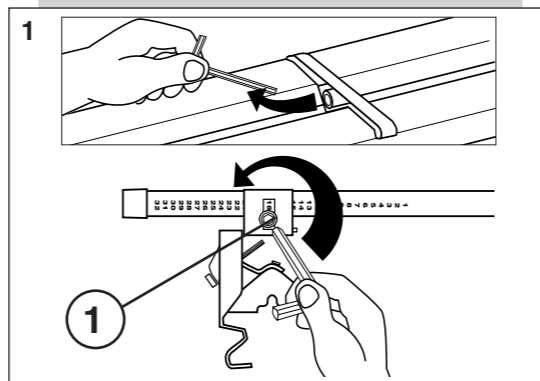

FRANÇAIS

1 Prendre la clé alène fournie. Desserrez les vis ① avec la clé.

2 Régler l'écartement de vos barres avant et arrière selon le chiffre préconisé : barre avant : colonne 1 barre arrière : colonne 2

3 Serrer **fortement** les vis ① (6 Nm).

4 Desserrer les vis ②.

ESPAÑOL

1 Aflojar los tornillos ① con la llave

2 Centrar sus barras delantera y trasera según el numero indicado : barra delantera : columna 1 barra trasera : columna 2

3 Apretar **fuertemente** las tuercas ① (6 Nm).

4 Aflojar los tornillos ②.

ITALIANO

1 Togliere la chiave. Allentare le viti ①.

2 Regolare lo scartamento delle vostre barre davanti e dietro secondo il cifra preconizzata : barra anteriore : colonna 1 barra posteriore : colonna 2

3 Serrare **fortemente** i dadi ① (6 Nm).

4 Allentare le viti ②.

SVENSKA

1 Ta nyckeln. Lossa skruvarna ①.

2 Justera avståndet mellan stativen enligt de angivna siffrorna : Fråme räknet : kolumn 1 Bakre räknet : kolumn 2

3 Dra åt skruvarna ① **hårt** (6 Nm).

4 Lossa skruvarna ②.

		1	2
ALFA			
145 (8) 3 □	94→01	25	25
AUTOBIANCHI			
Y10 (8)	85→ 95	17	15
CHRYSLER			
PT Cruiser 5 □	00→	26	23
DAEWOO			
Musso 5 □	00→	32	32
FORD			
Maverick (2) 5 □	93→98	29	29
HONDA			
Accord 4 □	85→ 89	20	20
Civic/Shuttle 3 □	84→ 88	18	18
Legend 4 □	86→ 89	21	19
HYUNDAI			
Lantra	91→ 94	14	12
S coupe (8) 3 □	90→ 96	14	14
LANCIA			
Y10 (8)	85→95	17	15
MAZDA			
929	87→	26	25
NISSAN			
Double Cab	98→	28	28
Maxima	89→ 94	25	23
Prairie (2)	89→96	23	22
Primera (1) 4, 5 □	91→ 96	22	20
Primera (1) 4, 5 □	97→02/02	22	20
Serena 5 □	93→00	30	27
Sunny (1) 4, 5 □	91→99	15	13
Terrano II (2) 5 □	93→	29	29
ROVER			
200	85→ 89	16	16
800 4, 5 □	86→ 96	21	20
SSANGYONG			
Musso 5 □	93→	32	32
TOYOTA			
Corolla Lift back 5 □	93→97	22	12

□ Portes, doors, türen, portelli, puertas, portas, Deuren, drzwi.

(1) Sauf break, Except station wagon/estate, Außer Kombi, Salvo break, Salvo break, Excepto break, Behalve stationcars, Z wyjątkiem break.

(2) Véhicule sans barres longitudinales d'origine, Vehicle without original longitudinal bars, Fahrzeuge ohne Original-Dachreling, Veicolo senza barra longitudinale all'origine, Vehículo sin barra longitudinal de origen, Veículo sem barra longitudinal de origem, Voertuig zonder originele longitudinale stangen, Samochód bez oryginalnych relingów.

(8) Montage uniquement au-dessus des portières avant, Mounted exclusively above doors, Montage ausschließlich über den Türöffnungen, Montaggio unicamente sopra le portiere, Montaje únicamente encima de las puertas, Montagem somente por cima das portas, Kan alleen op de portieren gemonteerd worden, Montaz tylko nad drzwiami.

POLSKI

5 Ustaw belki w odpowiednim miejscu na samochodzie (X i Y w tabeli).

6 Umieść łapki tak jak na rys. Najpierw dokręć śruby ręcznie.

7 Dockręć śruby ② (5 Nm).

8 Sprawdź wszystkie mocowania.

NEDERLANDS

5 De dragers zodanig plaatsen dat de afmetingen X en Y gerespecteerd worden (zie tabel).

6 Druk de klemplaat tegen het dak en begin met de hand vasdt te draaien.

7 Draai de schroeven ② beurtelings vast (5 Nm).

8 Druk de klemplaat tegen het dak en begin met de hand vasdt te draaien.

ENGLISH

5 Locate racks in the correct position (X & Y as on chart joined).

6 Locate clamp plate as shown. First tighten bolt manually.

7 Tighten screws ② alternately (5 Nm).

8 Check all fittings are secure and correctly positioned.

DEUTSCH

5 Die Träger positionieren weil die Maße X und Y eingehalten werden müssen (Siehe Typenliste).

6 Halteklemmen gegen das Dach drücken und erst mit der Hand anschrauben.

7 Schrauben ② abwechselnd anziehen (5 Nm).

8 Die richtige Lage der Halteklemmen und die Sicherheit der Montage überprüfen.

FRANÇAIS

5 Positionner vos barres en respectant les cotes X et Y (voir tableau).

6 Plaquer les contre-pattes contre le pavillon, commencer le serrage à la main.

7 Serrer alternativement les vis ② (5 Nm).

8 Vérifier le bon positionnement des contre-pattes et la bonne tenue des barres.

ESPAÑOL

5 Colocar sus barras repectando las cotas X y Y (consultar lista).

6 Pegar las bridas de anclaje contra el techo. Comenzar a apretar a mano.

7 Apretar alternativamente las tuercas ② (5 Nm).

8 Comprobar la buena colocacion de las bridas de anclaje y fijacion de las barras.

ITALIANO

5 Posizionare le barre rispettando le parti X e Y (vedi lista).

6 Placcare le controflange e le protezioni e avvitare le viti a mano.

7 Serrare alternativamente i dadi ② (5 Nm).

8 Verificare il buon posizionamento delle controflange e la buona tenuta delle barre.

SVENSKA

5 Placera räckena i rätt position med hänsyn till X och Y sida (se bild).

6 Placera fästplattan som bilden visar. Skruva först åt bulten för hand.

7 Dra åt skruvarna ② växelvis (5 Nm).

8 Kontrollera att hakarna är rätt placerade och att raket är stadigt monterat.

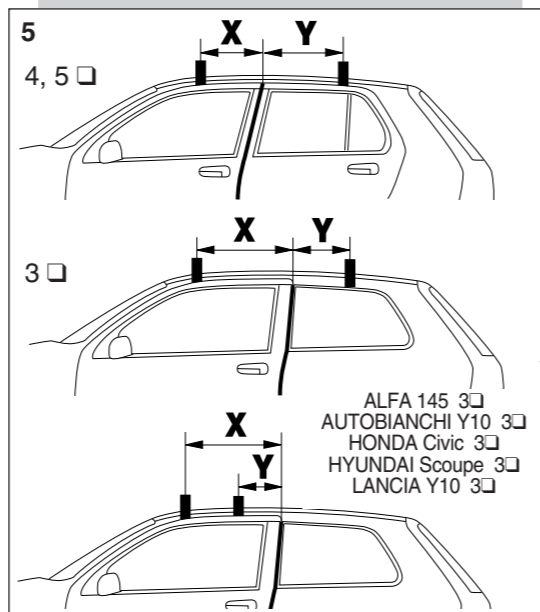

□ ⇒ portes / türig / deurs / doors / puertas / porte / dörrar / drzwi

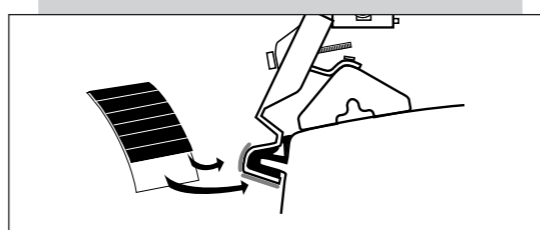
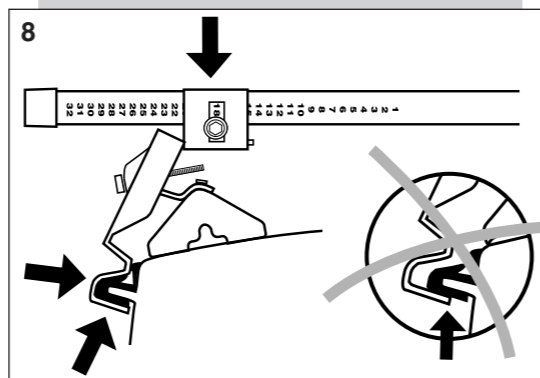
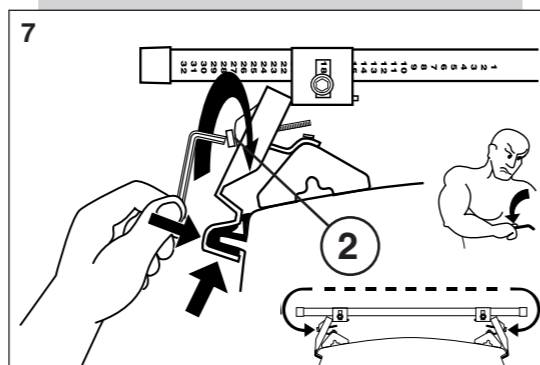
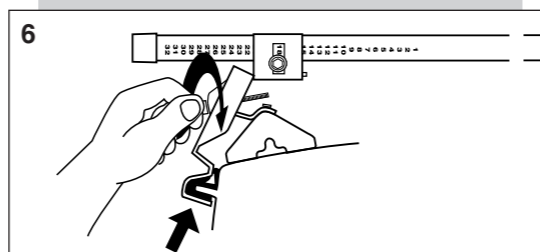

		X(mm)	Y(mm)	
ALFA				
145 (8) 3 □	94→01	500	70	60
AUTOBIANCHI				
Y10 (8)	85→95	510	60	50
DAEWOO				
Musso 5 □	00→	200	450	60
CHRYSLER				
PT Cruiser 5 □	00→	270	460	50
FORD				
Maverick (2) 5 □	93→98	80	620	60
HONDA				
Accord 4 □	85→ 89	250	450	60
Civic/Shuttle	84→ 88	440	90	50
Legend 4 □	86→ 89	250	450	60
HYUNDAI				
Lantra	91→ 94	200	400	60
S coupe (8) 3 □	90→ 96	340	90	50
LANCIA				
Y10 (8)	85→95	510	60	50
MAZDA				
929	87→	280	420	60
NISSAN				
Double Cab	98→	300	400	60
Maxima	89→ 94	300	400	60
Prairie (2)	89→96	50	650	60
Primera (1) 4,5 □	91→ 96	350	300	60
Primera (1) 4,5 □	97→02/02	350	300	60
Serena 5 □	93→00	150	550	60
Sunny (1) 4,5 □	91→99	280	420	60
Terrano (2) II 5 □	93→	80	620	60
ROVER				
200	85→ 89	250	450	60
800 4,5 □	86→ 96	250	450	60
SSANGYONG				
Musso 5 □	93→	200	450	60
TOYOTA				
Corolla Lift back 5 □	93→97	300	400	60



Charge maximale sur le véhicule / Maximale Traglast des Fahrzeuges / Maximale last op auto / Maximum load on vehicle / Carga maxima sobre el vehiculo / Carico massimo sul veicolo / Lastvikt max / Maksymalna ładowność belek :

Garder cette notice pour les utilisations futures / Keep these instructions for future use / Behalten Sie diese Gebrauchsanweisung für spätere Verwendungen auf / Conservare questo libretto per gli utilizzi futuri / Guardar estas instrucciones para las utilizaciones futuras / Guardar estas instruções para futuras utilizações / Bewaar deze handleiding voor later gebruik. / Zachować niniejszą instrukcję na przyszłość .